

گروه بازرگانی پایا گسترش خورشید تابان



WWW.PAYAGOSTARESH.IR

ABOUT US

درباره ما

گروه بازرگانی پایا گسترش خورشید تابان با نام تجاری پمپ خوب با در اختیار داشتن بیش از دو دهه سابقه حرفه ای در خدمت شما عزیزان است.

ما مفتخریم در زمینه ماشین آلات صنعتی و سیستم های آبرسانی و آتشنشانی، تجهیزات استخر، سونا و جکوزی در کنار شما باشیم.

همچنین اقدام به فعالیت در زمینه های مختلف واردات و تولید و فروش مستقیم به بازار مشتریان، توانسته ایم به عنوان مجموعه ای کامل با بیش از ۴۵ کارگروه متخصص، متعهد و کارآموده در خدمت شما مشتریان گرانقدر باشیم.

لذا این مجموعه با داشتن کارخانجات تولیدی و انبار مرکزی و فروشگاه و در نهایت دفتر مرکزی خود به این امر مبذول گردیده است که کالاها را با بهترین قیمت و کیفیت اصلی به دست شما عزیزان برساند.

OUR SERVICES

خدمات ما

خدمات پس از فروش حرفه ای

۱

گارانتی محصولات

۲

مشاوره تخصصی

۳



پمپ سانتریفیوژ زمینی سیستم مدل TN

● مدل انواع پروانه پمپ سانتریفیوژ مونوبلاک سیستم



ابعاد

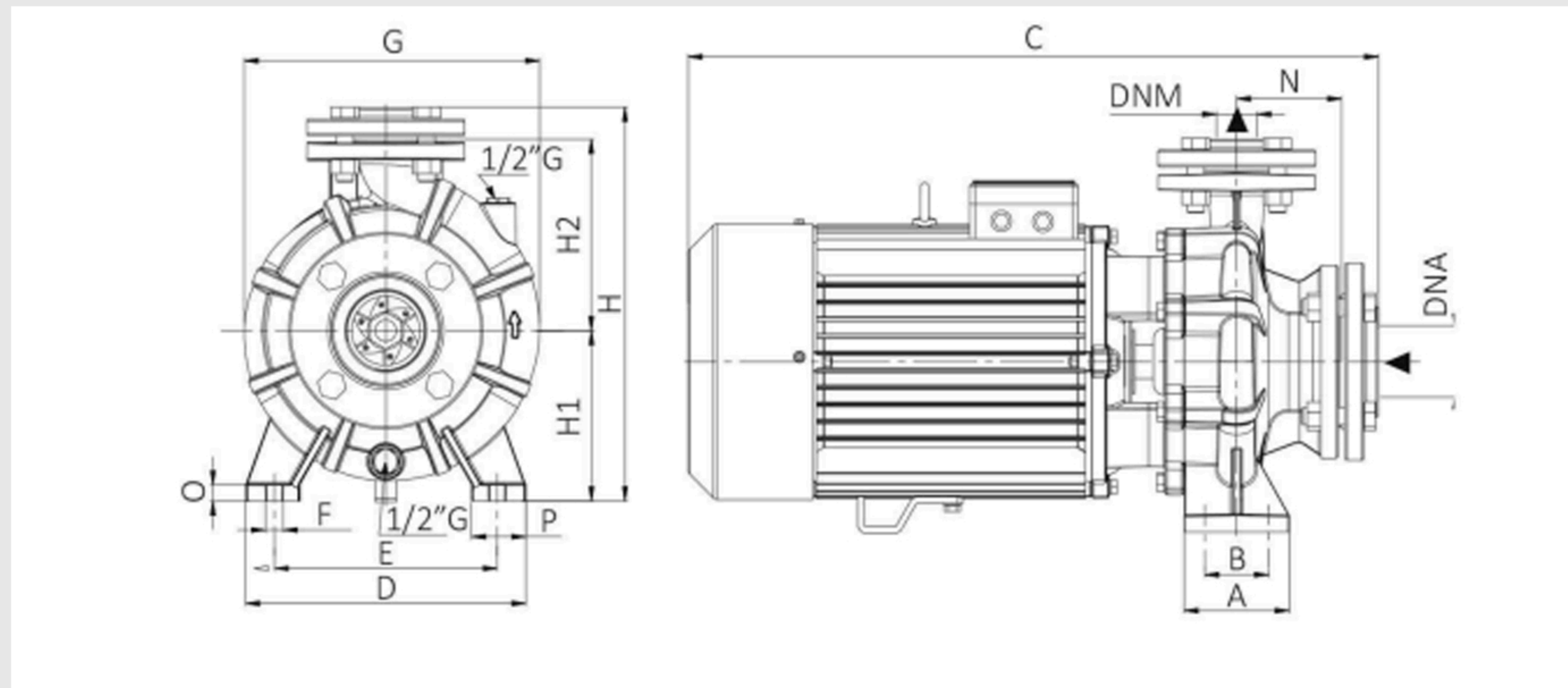

TIPO TYPE		DIMENSIONI mm- DIMENSIONS mm															DIMENSIONI DIMENSIONS mm			PESO WEIGHT
Monofase Single-phase	Trifase Three-phase	A	B	C	D	E	F	G	H	H1	H2	N	O	P	DNA	DNM	P	L	H	Kg
TN 32-160 C	TNt 32-160 C	100	70	480	240	190	15	240	322	132	160	80	13,5	50	50	32	270	540	430	39,4
TN 32-160 B	TNt 32-160 B	100	70	480	240	190	15	240	322	132	160	80	13,5	50	50	32	270	540	430	43,5
	TNt 32-160 A	100	70	510	240	190	15	240	322	132	160	80	13,5	50	50	32	270	540	430	48,1
TN 32-200 C	TNt 32-200 C	100	70	530	240	190	15	273	370	160	180	80	15	50	50	32	317	680	495	58,6
	TNt 32-200 B	100	70	630	240	190	15	273	370	160	180	80	15	50	50	32	317	680	495	72,3
	TNt 32-200 A	100	70	630	240	190	15	273	370	160	180	80	15	50	50	32	317	680	495	76,4
	TNt 32-250 C	125	95	745	320	250	15	335	445	180	225	100	18	65	50	32	372	805	550	129
	TNt 32-250 B	125	95	745	320	250	15	335	445	180	225	100	18	65	50	32	372	805	550	129,5
	TNt 32-250 A	125	95	745	320	250	15	335	445	180	225	100	18	65	50	32	372	805	550	139,5

TIPO TYPE		DIMENSIONI mm- DIMENSIONS mm															DIMENSIONI DIMENSIONS mm			PESO WEIGHT
Monofase Single-phase	Trifase Three-phase	A	B	C	D	E	F	G	H	H1	H2	N	O	P	DNA	DNM	P	L	H	Kg
TN 40-160 B	TNt 40-160 B	100	70	550	240	190	15	240	322	132	160	80	15	50	65	40	290	570	420	57,9
TN 40-160 A	TNt 40-160 A	100	70	550	240	190	15	240	322	132	160	80	15	50	65	40	290	570	420	60,7
	TNt 40-200 B	100	70	640	265	212	15	281	370	160	180	100	15	50	65	40	317	680	495	75,8
	TNt 40-200 A	100	70	640	265	212	15	281	370	160	180	100	15	50	65	40	317	680	495	79,6
	TNt 40-250 B	125	95	745	320	250	15	335	435	180	225	100	18	65	65	40	372	805	550	130,1
	TNt 40-250 A	125	95	745	320	250	15	335	435	180	225	100	18	65	65	40	372	805	550	140,1

TN - 50 HZ - 3 PHASE																			
TIPO TYPE	DIMENSIONI mm- DIMENSIONS mm														DIMENSIONI DIMENSIONS mm	PESO WEIGHT			
	A	B	C	D	E	F	G	H	H1	H2	N	O	P	DNA			DNM	P	L
Trifase Three-phase																			
TNt 80-160 D	125	95	790	320	250	15	350	445	180	225	125	18	65	100	80	395	865	561	139,2
TNt 80-160 C	125	95	790	320	250	15	350	445	180	225	125	18	65	100	80	395	865	561	148,5
TNt 80-160 B	125	95	835	320	250	15	350	445	180	225	125	18	65	100	80	395	865	561	161,2
TNt 80-160 A	125	95	870	320	250	15	360	445	180	225	125	18	65	100	80	395	935	580	219,1
TNt 80-200 B	125	95	900	345	280	15	360	470	180	250	125	18	65	100	80	395	935	580	247,2
TNt 80-200 A	125	95	900	345	280	15	360	470	180	250	125	18	65	100	80	395	935	580	258,5

TN - 50 HZ - 1 PHASE / 3 PHASE																				
TIPO TYPE	DIMENSIONI mm- DIMENSIONS mm																	DIMENSIONI DIMENSIONS mm	PESO WEIGHT	
	A	B	C	D	E	F	G	H	H1	H2	N	O	P	DNA	DNM	P	L			H
Monofase Single-phase																				
TN 50-160 D	100	70	570	265	212	15	268	372	160	180	100	15	50	65	50	317	680	495	62,1	
TN 50-160 C	100	70	570	265	212	15	268	372	160	180	100	15	50	65	50	317	680	495	65	
TN 50-160 B	100	70	650	265	212	15	268	372	160	180	100	15	50	65	50	317	680	495	74,8	
TN 50-160 A	100	70	650	265	212	15	268	372	160	180	100	15	50	65	50	317	680	495	79,1	
TN 50-200 C	100	70	745	265	212	15	285	425	160	200	100	18	50	65	50	372	805	550	123,1	
TN 50-200 B	100	70	745	265	212	15	285	425	160	200	100	18	50	65	50	372	805	550	125	
TN 50-200 A	100	70	745	265	212	15	285	425	160	200	100	18	50	65	50	372	805	550	132,1	
TN 50-250 C	125	95	750	320	250	15	340	435	180	225	100	18	65	65	50	395	865	561	142,2	
TN 50-250 B	125	95	795	320	250	15	340	435	180	225	100	18	65	65	50	395	865	561	155,4	
TN 50-250 A	125	95	825	320	250	15	360	455	180	225	100	18	65	65	50	395	865	561	210,5	

TN - 50 HZ - 3 PHASE																				
TIPO TYPE	DIMENSIONI mm- DIMENSIONS mm														DIMENSIONI DIMENSIONS mm	PESO WEIGHT				
	A	B	C	D	E	F	G	H	H1	H2	N	O	P	DNA			DNM	P	L	H
Trifase- Three-phase																				
TNt 65-160 E	125	95	610	280	212	15	295	395	160	200	100	18	65	80	65	317	680	495	82,2	
TNt 65-160 D	125	95	610	280	212	15	295	395	160	200	100	18	65	80	65	317	680	495	85,6	
TNt 65-160 C	125	95	750	280	212	15	340	425	160	200	100	18	65	80	65	372	805	550	125,2	
TNt 65-160 B	125	95	750	280	212	15	340	425	160	200	100	18	65	80	65	372	805	550	125,5	
TNt 65-160 A	125	95	750	280	212	15	340	425	160	200	100	18	65	80	65	395	865	561	137,2	
TNt 65-200 C	125	95	745	320	250	15	335	445	180	225	100	18	65	80	65	395	865	561	141,5	
TNt 65-200 B	125	95	790	320	250	15	335	445	180	225	100	18	65	80	65	395	865	561	156,5	
TNt 65-200 A	125	95	825	320	250	15	360	455	180	225	100	18	65	80	65	395	865	561	215,5	
TNt 65-250 B	160	120	825	360	280	18	370	485	200	250	100	18	85	80	65	395	935	580	250,1	
TNt 65-250 A	160	120	825	360	280	18	370	485	200	250	100	18	85	80	65	395	935	580	258,2	

مشخصات فنی

مدل	کد فنی	توان	ولتاژ	فرکانس	هد	حجم	نظرموتور مکنی	نظرموتور دهنی	
TN 32-160C	101800010	2,00 HP	1,50 KW	230	50	25/5	27	50	32
TN 32-160B	101800020	3,00 HP	2,20 KW	230	50	28/8	30	50	32
TN 32-200C	101800040	5,50 HP	4,00 KW	230	50	40/7	36	50	32
TN 40-160B	101801040	4,00 HP	3,00 KW	230	50	32/7	42	65	40
TN 40-160A	101801050	5,50 HP	4,00 KW	230	50	36/2	48	65	40
TN 50-160D	101802010	4,00 HP	3,00 KW	230	50	25	72	65	50
TN 50-160C	101802020	5,50 HP	4,00 KW	230	50	29/5	72	65	50
TNt 32-160C IE3	101800260 101800263	2,00 HP	1,50 KW	400	50	25/5	27	50	32
TNt 32-160B IE3	101800270	3,00 HP	2,20 KW	400	50	28/8	30	50	32
TNt 32-160A IE3	101800280	4,00 HP	3,00 KW	400	50	35/5	30	50	32
TNt 32-200C	101800290	5,50 HP	4,00 KW	400	50	40/7	36	50	32
TNt 32-200B	101800300	7,50 HP	5,50 KW	400	50	55/7	36	50	32
TNt 32-200A	101800310	10,00 HP	7,50 KW	400	50	60/7	36	50	32
TNt 32-250C	10180440	12,50 HP	9,20 KW	690	50	70	36	50	32
TNt 32-250B	101800450	15,00 HP	11,00 KW	690	50	81	36	50	32
TNt 32-250A	101800460	20,00 HP	15,00 KW	690	50	90/5	36	50	32
TNt 40-160B	101801290	4,00 HP	3,00 KW	400	50	32/7	42	65	40
TNt 40-160A	101801300	5,50 HP	4,00 KW	400	50	36/2	48	65	40
TNt 40-200B	101801310	7,50 HP	5,50 KW	400	50	46/5	54	65	40
TNt 40-200A	101801320	10,00 HP	7,50 KW	400	50	56	54	65	40
TNt 40-250B	101801450	15,00 HP	11,00 KW	690	50	74	54	65	40
TNt 40-250A	101801460	20,00 HP	15,00 KW	690	50	91/5	54	65	40
TNt 50-160D	101802260	4,00 HP	3,00 KW	400	50	25	72	65	50
TNt 50-160C	101802280	5,50 HP	4,00 KW	400	50	29/5	72	65	50
TNt 50-160B	101802290	7,50 HP	5,50 KW	400	50	37	78	65	50
TNt 50-160A	101802300	10,00 HP	7,50 KW	400	50	40	78	65	50
TNt 50-200C	101802430	12,50 HP	9,20 KW	690	50	48/7	78	65	50
TNt 50-200B	101802440	15,00 HP	11,00 KW	690	50	52/7	78	65	50
TNt 50-200A	101802450	20,00 HP	15,00 KW	690	50	64/5	78	65	50
TNt 50-250C	101802460	20,00 HP	15,00 KW	690	50	71/3	78	65	50
TNt 50-250B	101802470	25,00 HP	18,50 KW	690	50	80/8	78	65	50
TNt 50-250A	101802480	30,00 HP	22,50 KW	690	50	90	78	65	50
TNt 65-160E	101803260	7,50 HP	5,50 KW	400	50	24/5	120	80	65
TNt 65-160D	101803280	10,00 HP	7,50 KW	400	50	28/5	132	80	65
TNt 65-160C	101803400	12,50 HP	9,20 KW	690	50	32	144	80	65
TNt 65-160B	101803410	15,00 HP	11,00 KW	690	50	35/5	144	80	65

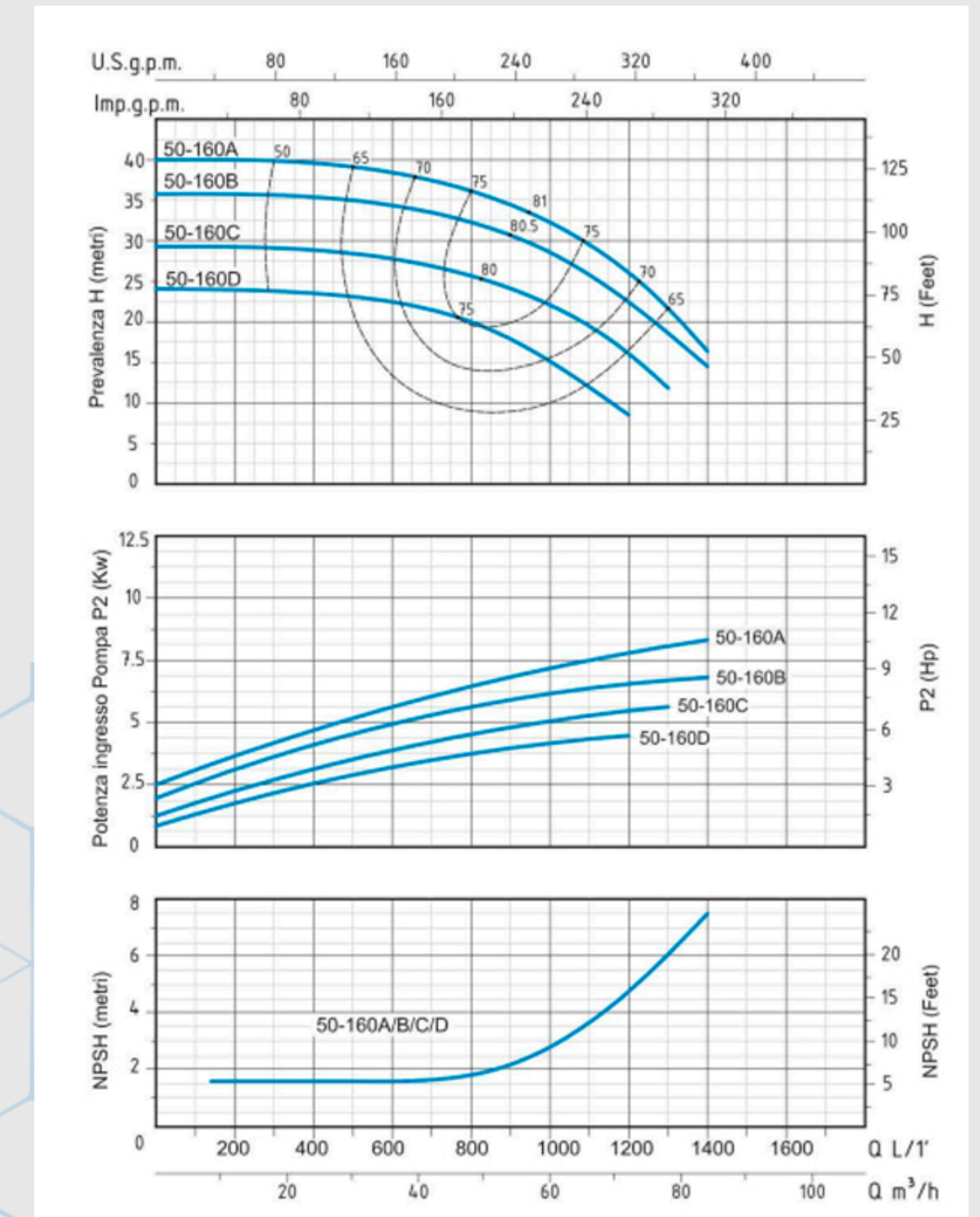
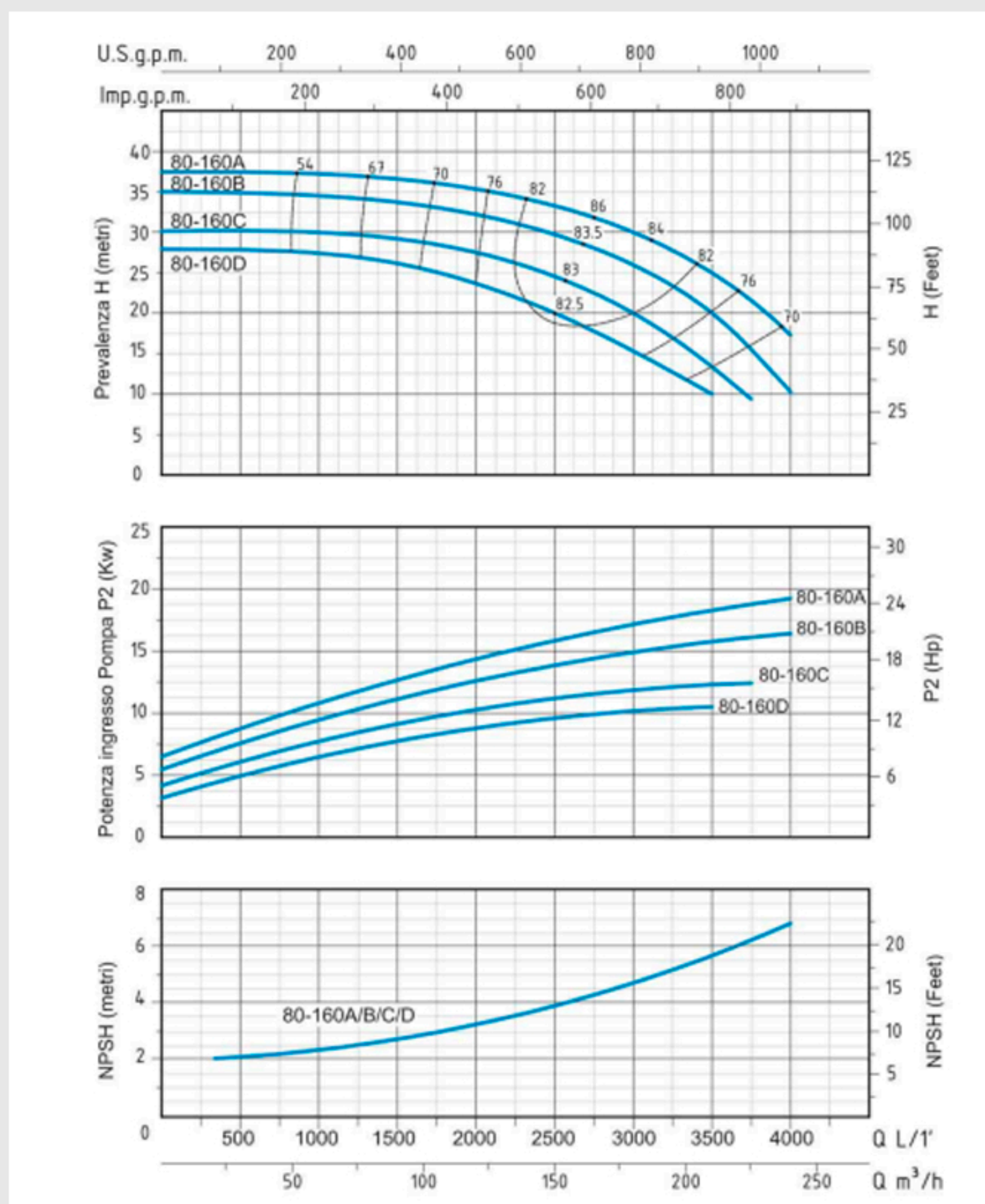
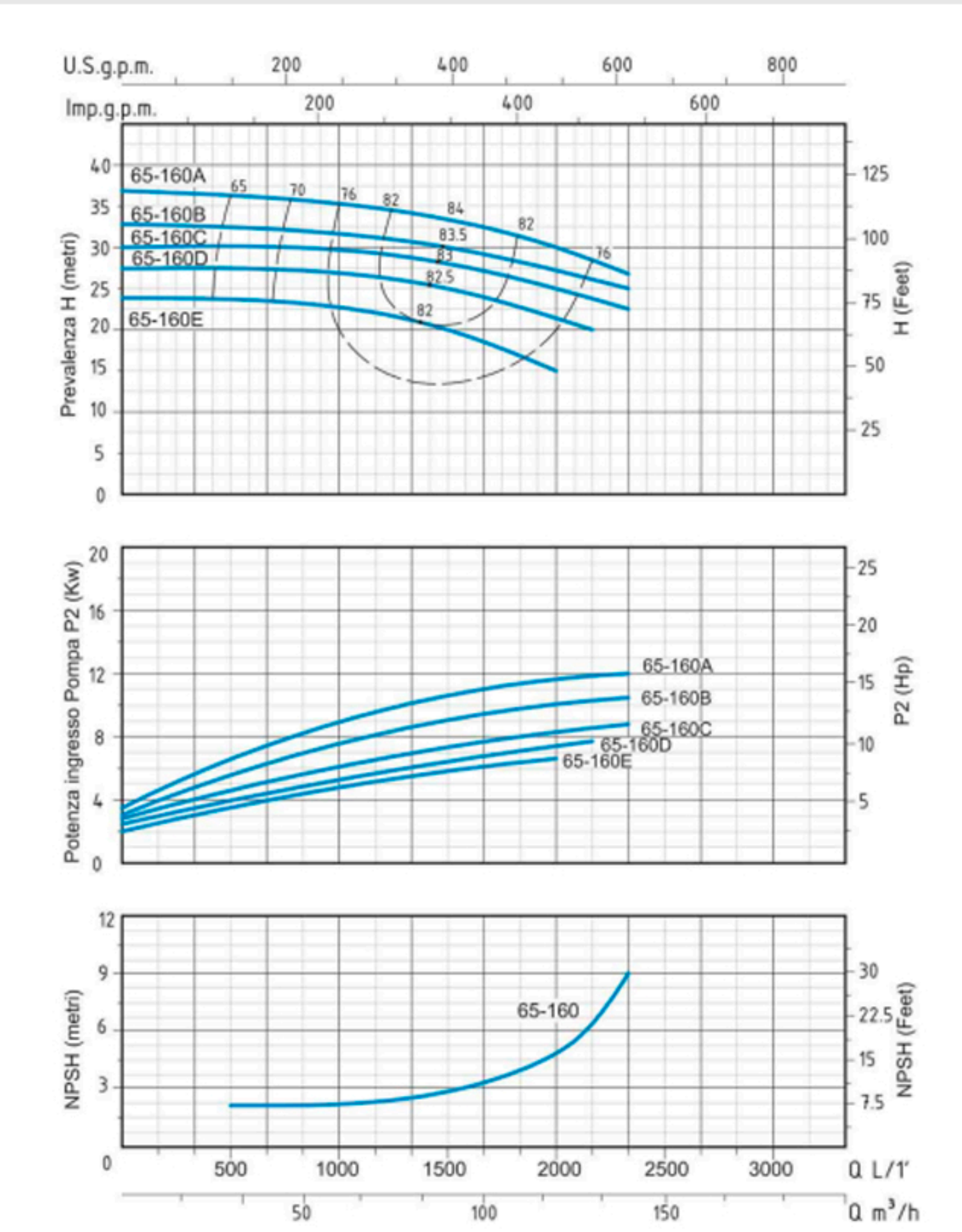
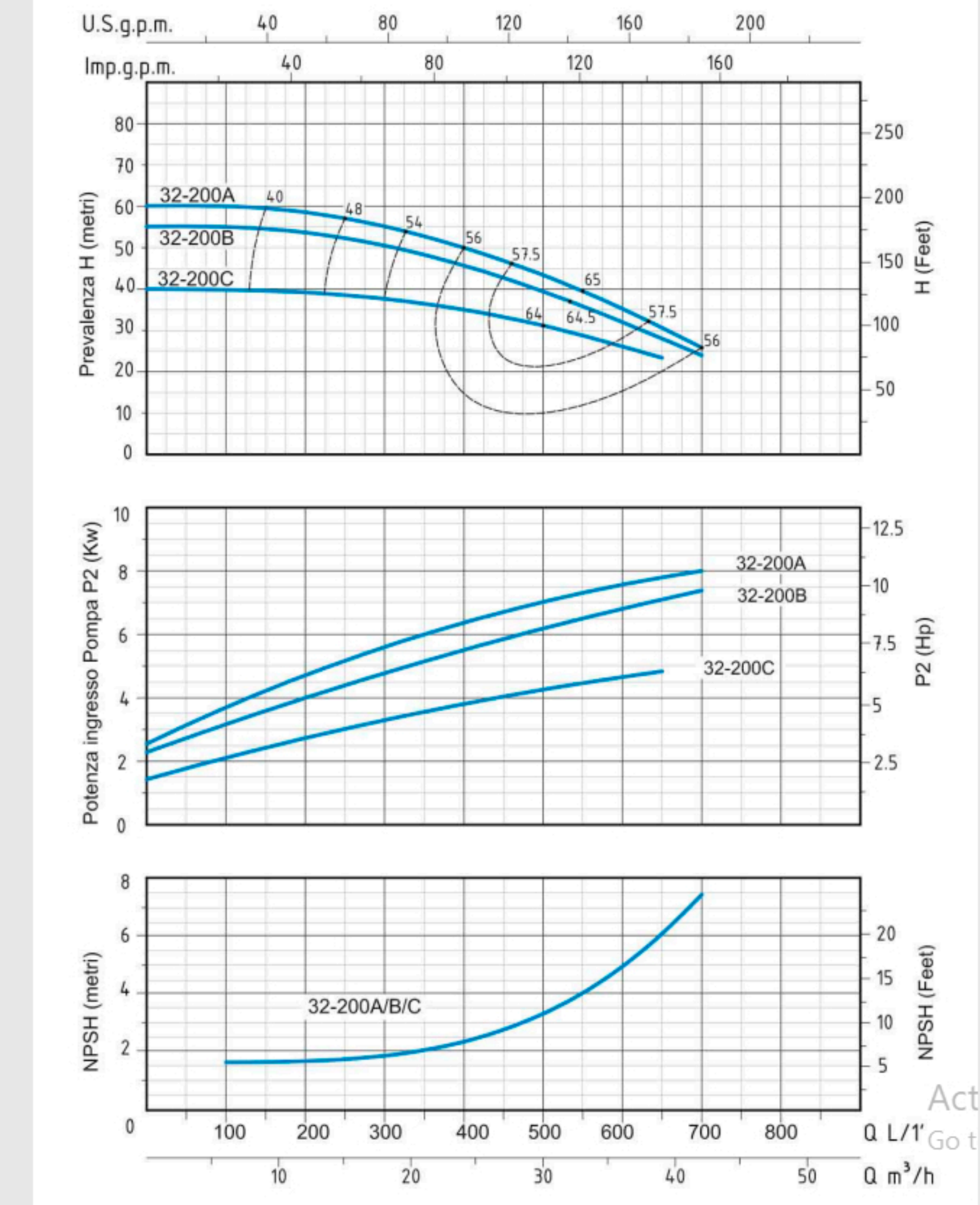
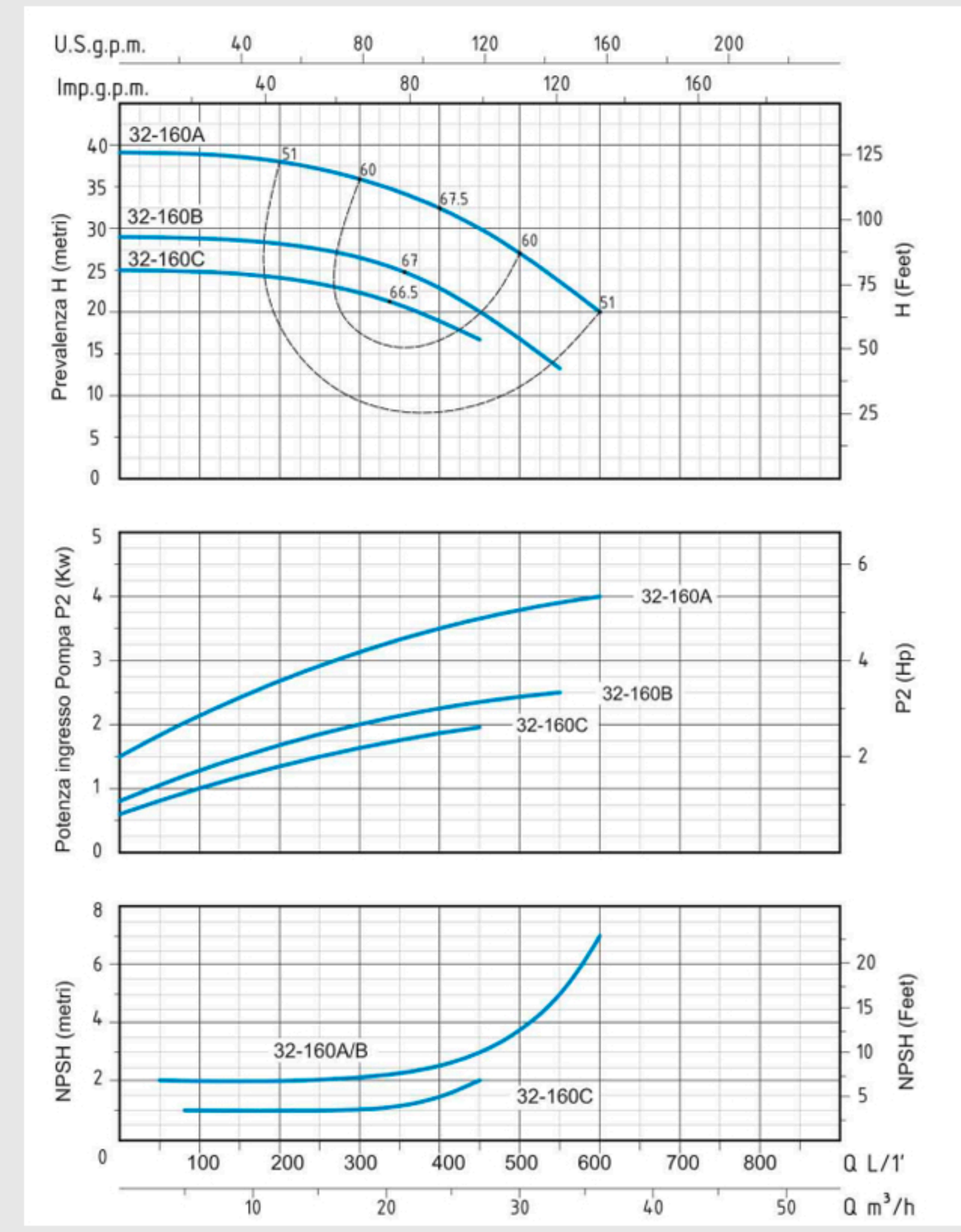
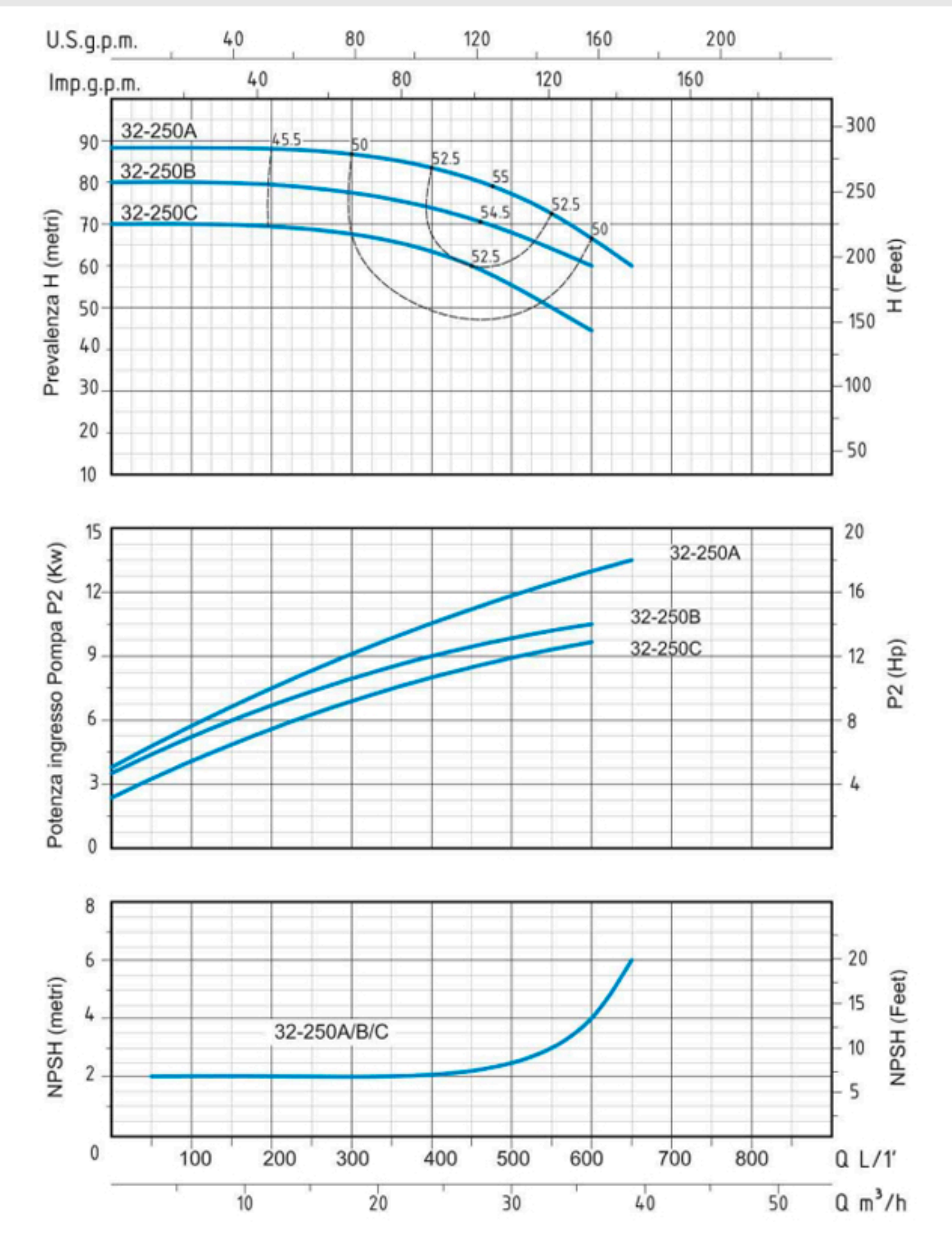
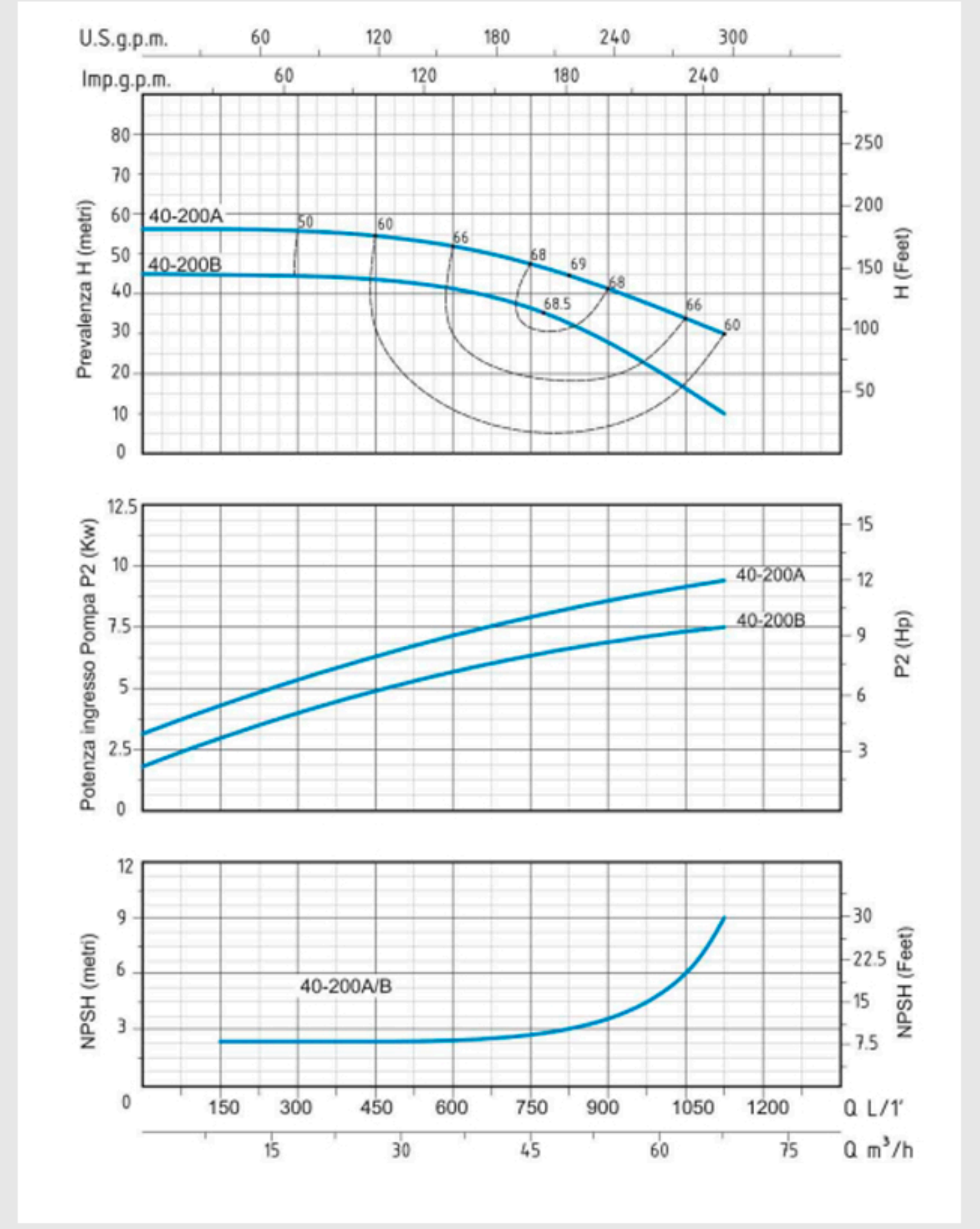
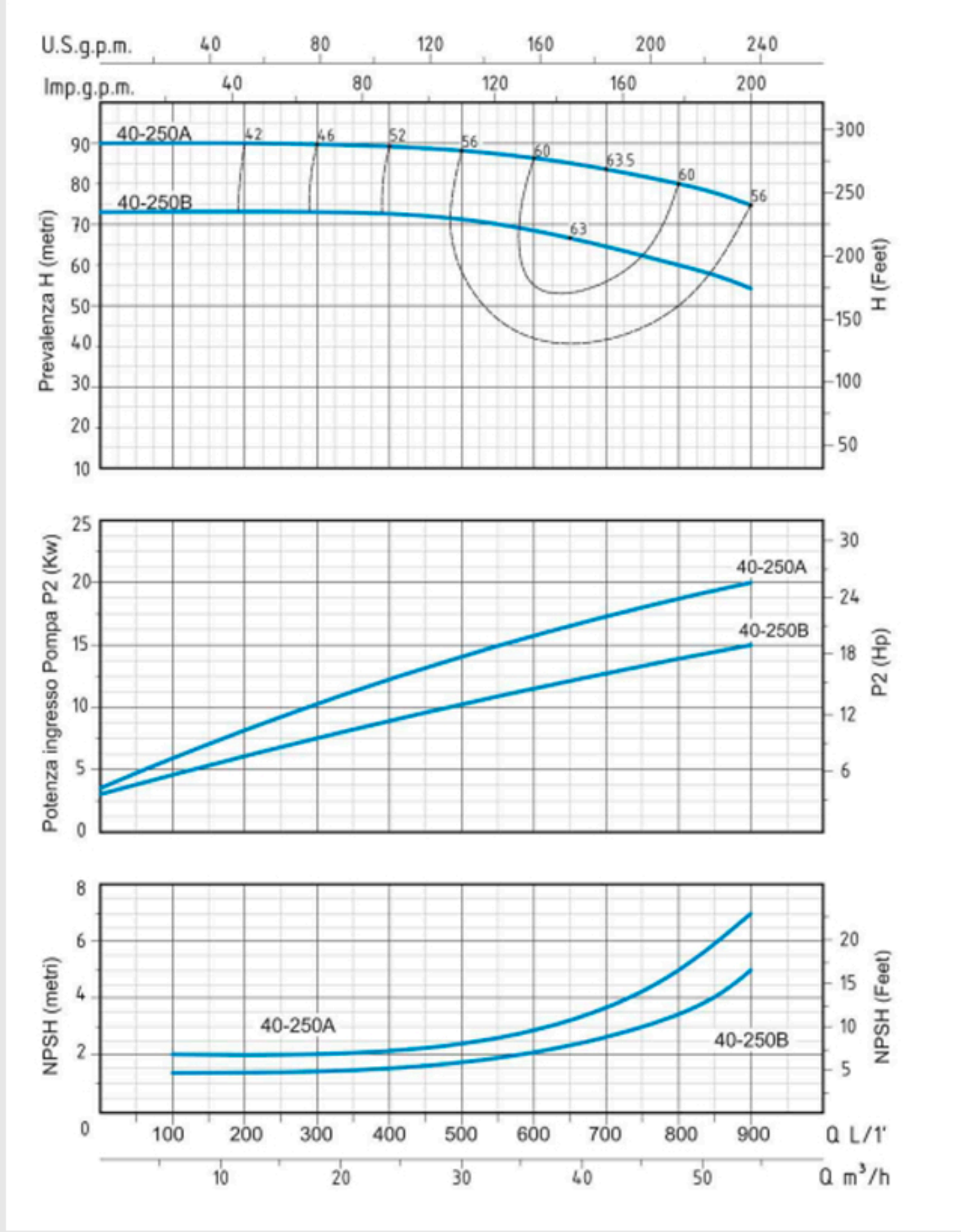
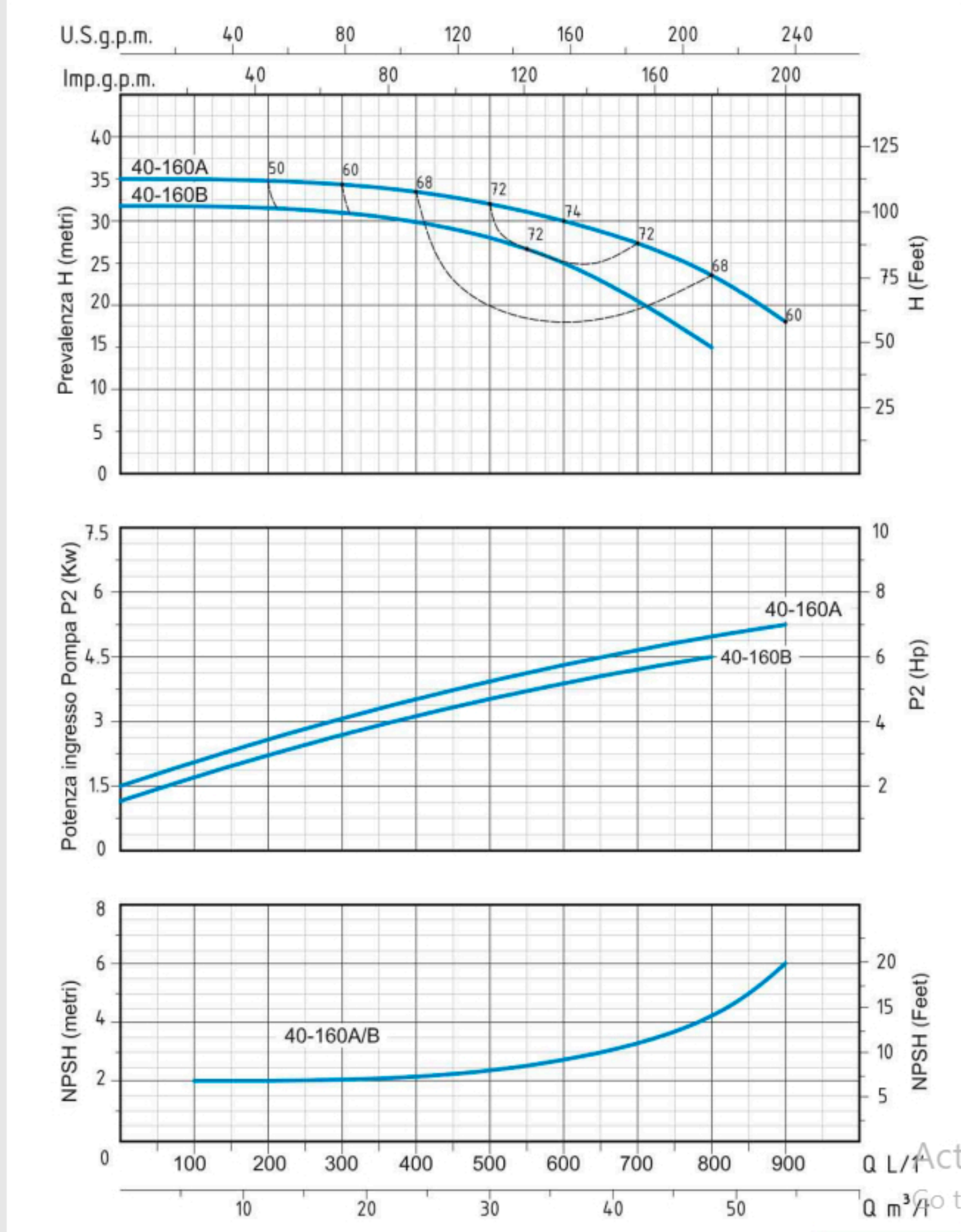



گروه بازرگانی پایا گسترش خورشید تابان

تهران، خیابان طالقانی، بعد از خیابان مفتح،
پاساژ دانش، طبقه سوم، واحد ۱۰



۰۲۱-۸۸۳۰۲۵۵۹

۰۲۱-۸۸۸۳۰۰۳۲

۰۲۱-۸۸۳۱۰۵۵۶

۰۲۱-۸۸۳۰۶۷۷۳

۰۲۱-۸۸۳۰۶۲۵۰

۰۲۱-۸۸۳۲۸۱۹۴

۰۲۱-۸۸۸۳۰۰۳۱

۰۲۱-۸۸۳۲۲۰۱۲



PGOSTARESH @ GMAIL.COM

SALES@PAYAGOSTARESH.CO

