

# گروه بازرگانی

## پایا گسترش خورشید تابان

نمایندگی فروش

پمپ سیرکولاتور خطی سمنان انرژی

گروه بازرگانی پایا گسترش خورشید تابان با در اختیار داشتن بیش از دو دهه سابقه حرفه ای در زمینه ماشین آلات صنعتی و سیستم های آبرسانی و آتشنشانی، تجهیزات استخر، سونا و جکوزی، اقدام به فعالیت در زمینه های مختلف واردات و تولید و فروش مستقیم به بازار مشتریان، توانسته است به عنوان مجموعه ای کامل با بیش از ۴۵ کارگروه متخصص، متعهد و کارآزموده در خدمت شما مشتریان گرانقدر باشد. لذا این مجموعه با داشتن کارخانجات تولیدی و انبار مرکزی و فروشگاه و در نهایت دفتر مرکزی خود به این امر مبذول گردیده است که کالاها را با بهترین قیمت و کیفیت اصلی به دست شما عزیزان برساند.



پمپ سیرکولاتور خطی سمنان

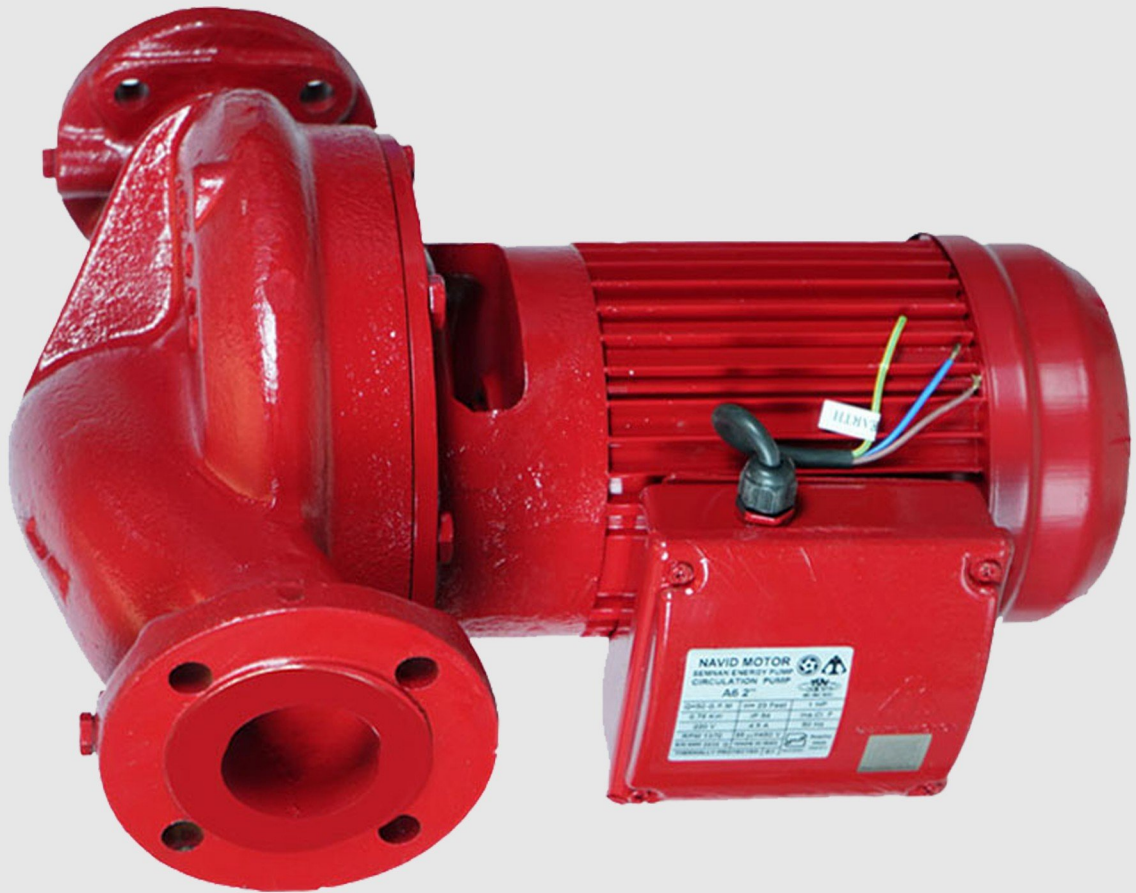

ابعاد

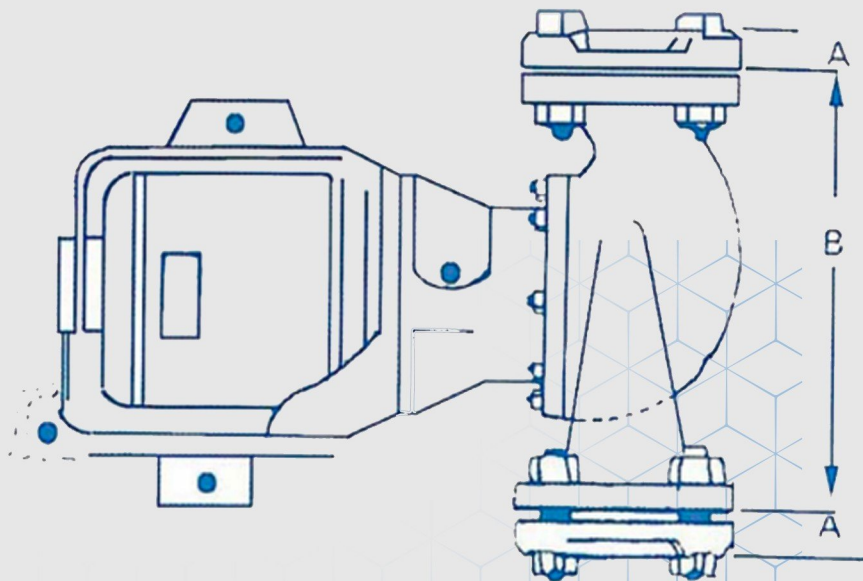

MODEL	PH	RPM	HP	A (mm)	B (mm)
1" S100	1	1450	1/12	22	164
1¼" S100	1	1450	1/12	22	166
1½" S100	1	1450	1/6	27	240
2" S100	1	1450	1/6	27	240
2" HV	1	1450	1/6	20	218
1¼" AA	1	2900	¼	32	180
1½" AA	1	1450	1/3	36	296
2" AA	1	1450	1/3	20	292
2" A6	1-3	1450	1	22	360
2" A7	1-3	1450	1½	20	360
2½" LD	1	1450	1/6	30	281
3" LD	1	1450	1/6	30	281
3" PD37	1	1450	1/3	30	281
3" PD38	1	1450	¾	30	281
3" PD40	1-3	1450	1½	30	385
ETA 50-20	1-3	1450	1	-	425
ETA 50-20	1-3	1450	1½	-	425
ETA 65-16	1-3	1450	2	-	425
ETA 65-20	1-3	1450	3	-	425

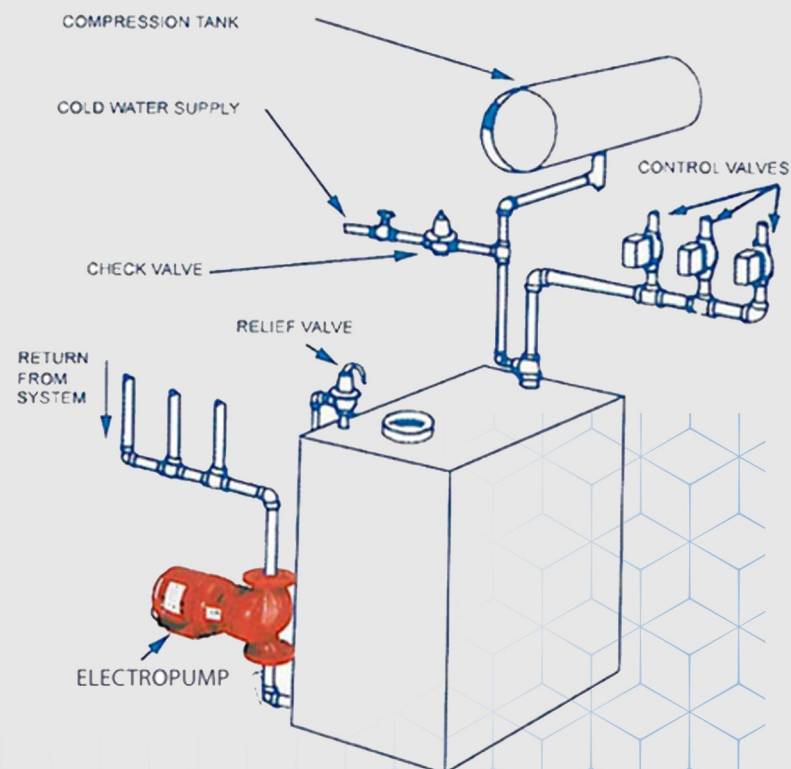

## 1½" AA - 2" AA

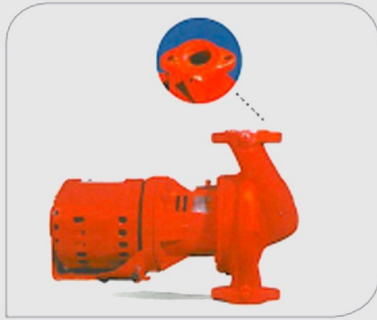

1½" AA



MODEL	G.P.M	0	10	20	30	40	50	60
1½"AA	Feet	20.5	20	19.6	18	16	13.6	11

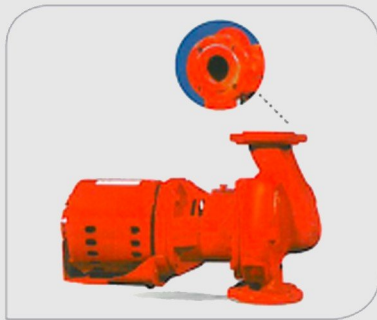

2" AA



MODEL	G.P.M	0	20	40	60	80	100
2" AA	Feet	20.5	20	19	17	14	10

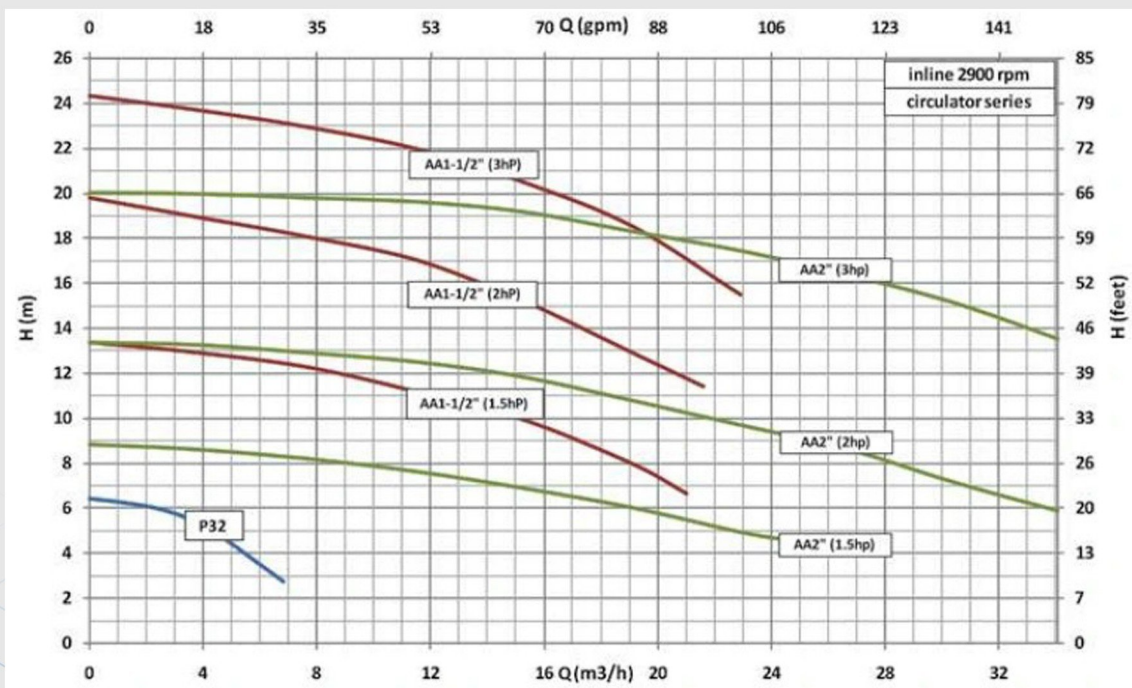

## 1¼" S100 -1" S100-2" HV



1¼" S100

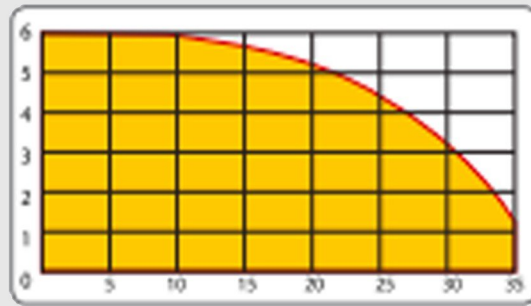

MODEL	G.P.M	0	5	5	15	20	25	30	35
S100 1¼"	Feet	5.8	6	6	5.5	5	4	2.8	1.2



1" S100

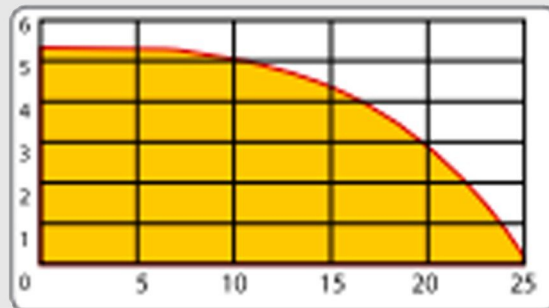

MODEL	G.P.M	0	5	10	15	20	25
S100 1"	Feet	5.5	5.4	5	4	2.7	0.2



2" HV

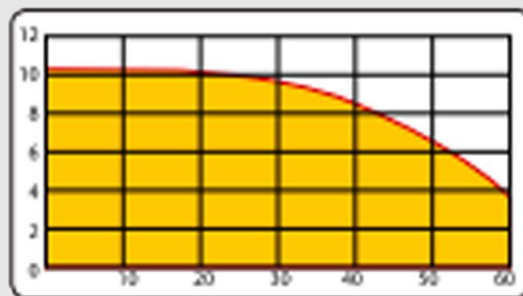

MODEL	G.P.M	0	10	20	30	40	50	60
2" HV	Feet	10.5	10.6	10.4	9.8	8.8	7.5	4.5

## 2" A6 - 2" A7 - PD37



2" A6

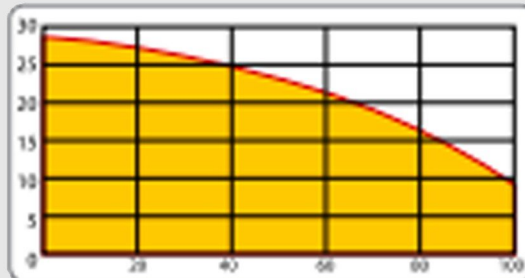

MODEL	GPM	0	20	40	60	80	100
2" A6	Feet	27	26	23.5	22	18	12.5



2" A7

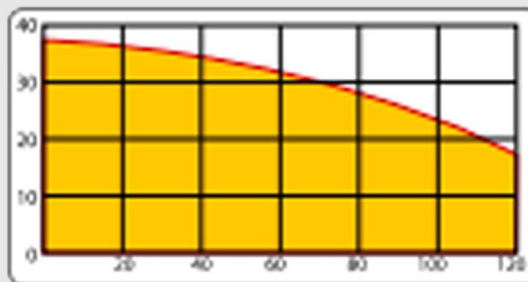

MODEL	GPM	0	20	40	60	80	100	120
2" A7	Feet	38	37	35.2	32.5	29	25	19



PD37

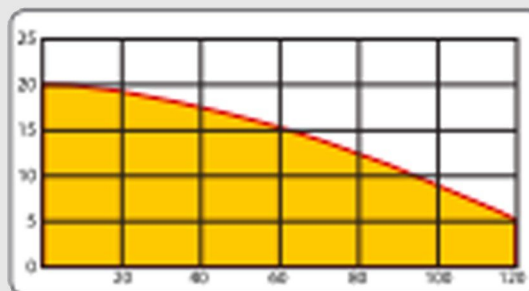

MODEL	GPM	0	20	40	60	80	100	120
3" PD37	Feet	20.7	19.8	18	16	13.2	10	6

# پمپ روغن داغ استاندارد

پمپ سیرکولاتور خطی 1 و 1/2 اینچ  
سمنان انرژی مدل (AA 2HP) سه فاز



پمپ سیرکولاتور خطی 1 و 1/2 اینچ  
سمنان انرژی مدل (AA 1/5HP) تکفاز



پمپ سیرکولاتور خطی 1 و 1/2 اینچ  
سمنان انرژی مدل (AA 1/5HP) سه فاز



پمپ سیرکولاتور خطی 1 و 1/2 اینچ  
سمنان انرژی مدل (AA 3HP) سه فاز



پمپ سیرکولاتور خطی اتاترم سمنان انرژی  
مدل 16-50 تکفاز



پمپ سیرکولاتور خطی اتاترم سمنان انرژی  
مدل 16-50 سه فاز



021-88830031-2

